

3 YEAR ANS WARRNTY



Black Diamond

NRG/NRG2 Rechargeable Battery Kits and Car Charger

North America: Black Diamond Equipment, Ltd.
801.278.5533 Email: mountain@bdel.com

Europe: Black Diamond Equipment, AG
+41/61 564 33 33 Email: mountain@blackdiamond.eu

Asia: Black Diamond Equipment Asia
Email: info@blackdiamond.com.cn

www.BlackDiamondEquipment.com

FOR USE WITH/ S'UTILISE AVEC



Illustration 2

TO INSERT THE NRG BATTERY/ POUR INSERER LA BATTERIE NRG

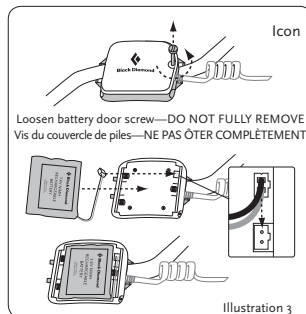

Illustration 3

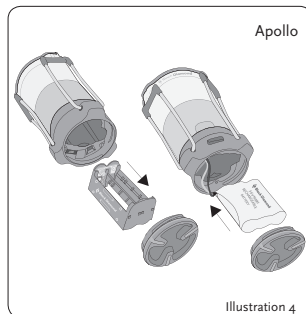

Illustration 4

USING THE NRG2 BATTERY/ UTILISATION DE LA BATTERIE NRG2

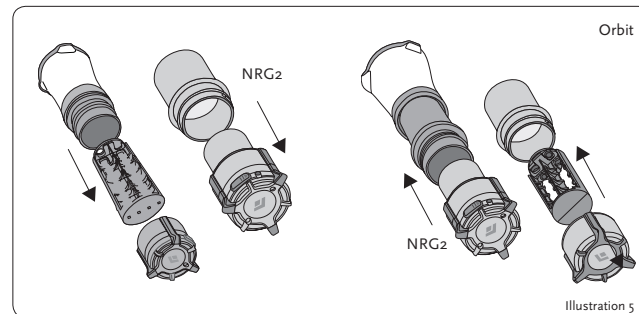

Illustration 5

CHARGING THE NiMH BATTERY/ MISE EN CHARGE DE LA BATTERIE NiMH

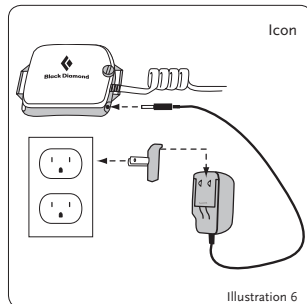

Illustration 6

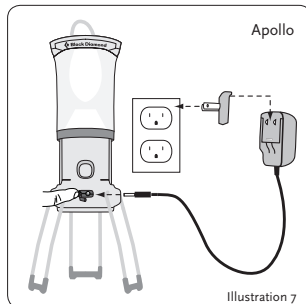

Illustration 7

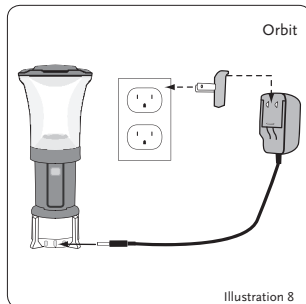

Illustration 8

USING THE CAR CHARGER/ UTILISATION DU CHARGEUR DE VOITURE

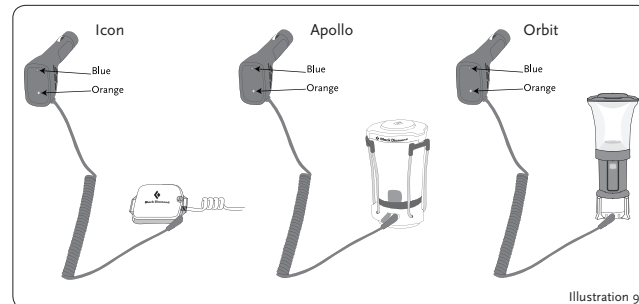

Illustration 9

ENGLISH

INSTRUCTIONS FOR USE

NRG AND NRG2 RECHARGEABLE BATTERY KITS AND CAR CHARGER

IMPORTANT: Follow instructions carefully. Only the techniques shown are advised. Any modification of this product voids the warranty. Misuse of the charger may cause the user harm.

Additional Charging Information

- ◆ Battery should be fully charged before initial use.
- ◆ Battery Charger will take approximately eight hours if battery is fully discharged.
- ◆ Battery does not need to be fully discharged prior to being recharged.
- ◆ The charger will automatically stop charging when battery is fully charged.

CAR CHARGER INSTRUCTIONS

- The NRG Car Charger will charge the NRG and NRG2 NiMH batteries.
- Put the NRG or NRG2 into the Apollo, Icon, or Orbit. Plug the car charger into a 12-volt accessory socket in the car. Some vehicles require that the ignition key is in the accessory mode.
- If the blue LED on the car charger is on, it indicates the car charger is ready to use. If the orange LED is flashing, it indicates that the ambient temperature is not suitable for the car charger to function properly. If no LEDs are on, there is no power to the car charger.
- The NRG will fully charge in about eight hours at 70° F (21° C). The colder the ambient temperature is, the longer it will take the car charger to charge the battery. The car charger only functions between 32° F and 110° F (0° C and 45° C).
- Use the indicator LEDs on the Icon, Apollo or Orbit to determine the charge status of the battery. The LEDs on the car charger only indicate if the car charger is powered.
- If the charging operation is interrupted or re-started, the charge time is reset and it might take additional time to fully charge the battery.

PROPER BATTERY CARE AND SAFETY

- ◆ Do not charge when wet
- ◆ Do not crush
- ◆ Do not heat above 100° C (212° F)
- ◆ Do not incinerate
- ◆ Do not short circuit
- ◆ Do not dismantle
- ◆ Do not immerse in liquids
- ◆ Charge only with Black Diamond NRG charger components
- ◆ Charge only 0° to 45° C (32° to 113° F)
- ◆ Store in a cool dry place

SHOULD THE CHARGER NOT WORK

- ◆ Check that the rechargeable battery plug is properly inserted
- ◆ Check that the battery power indicator is displaying a light

◆ Work the switch several times

No luck? Contact your local Black Diamond Dealer or Black Diamond Warranty.

WARNING

Black Diamond Equipment is not responsible for the consequences, whether direct, indirect, or accidental, or for any other type of damage arising or resulting from the use of its products. You are responsible for your actions and activities and for any consequences that may result from them.

LIMITED WARRANTY

We warrant for three years from purchase date and only to the original retail buyer (Buyer) that our products (Products) are free from defects in material and workmanship. If Buyer discovers a covered defect, Buyer should deliver the Product to us at the address provided. We will replace such Product free of charge. That is the extent of our liability under this Warranty and, upon the expiration of the applicable warranty period, all such liability shall terminate.

Warranty Exclusions

We do not warrant Products against normal wear and tear, unauthorized modifications or alterations, improper use, improper maintenance, accident, misuse, negligence, damage, or if the Product is used for a purpose for which it was not designed. This Warranty gives you specific legal rights, and you may also have other rights, which vary from state to state. Except as expressly stated in this Warranty, we shall not be liable for direct, indirect, incidental, or other types of damages arising out of, or resulting from the use of the Product. This Warranty is in lieu of all other warranties, express or implied, including, but not limited to, implied warranties of merchantability or fitness for a particular purpose (some states do not allow the exclusion or limitation of incidental or consequential damages or allow limitations on the duration of an implied warranty, so the above exclusions may not apply to you).

FRANÇAIS

NOTICE D'UTILISATION

KITS NRG ET NRG2 BATTERIES RECHARGEABLES ET CHARGEUR VOITURE

Important : Suivre attentivement la notice. Seules sont valables les méthodes indiquées. Une quelconque modification du présent produit entraîne l'annulation de la garantie.

Une mauvaise utilisation du chargeur peut s'avérer nocive pour l'utilisateur.

MISE EN CHARGE DE LA BATTERIE NiMH

- Brancher le chargeur de batterie ac (courant alternatif) sur une prise électrique classique.
- Relever le cache plastique du port du chargeur situé sur le bloc batterie. Insérer la fiche du chargeur dans le port prévu (illustrations 6, 7, 8).
- Pendant la mise en charge, la jauge de batterie affiche les indications suivantes :
Témoin rouge : < 30 % chargé
Témoin jaune : < 85 % chargé
Témoin vert : 85-100 % chargé
- La mise en charge cesse automatiquement lorsque la totalité de la batterie est chargée et le témoin vert allumé.

Informations complémentaires concernant la charge

- ◆ La batterie doit être entièrement chargée avant la première utilisation.
- ◆ Il faut compter en moyenne huit heures de charge sur le chargeur de batterie si la batterie est totalement déchargée.
- ◆ Il n'est pas nécessaire que la batterie soit complètement déchargée pour pouvoir être mise en charge.
- ◆ Le chargeur cesse automatiquement lorsque la batterie est entièrement chargée.

NOTICE DU CHARGEUR DE VOITURE

- Le chargeur de voiture nrg car charger permet de charger les batteries nrg et nrg2 NiMH.
- Insérer la batterie nrg ou nrg2 dans l'apollo, l'icon ou l'orbit. Brancher le chargeur de voiture sur une prise 12 volts ou allume-cigares du véhicule. Sur certains véhicules, il est nécessaire de positionner la clé de contact sur le mode « accessoires ».
- Si la led bleue du chargeur de voiture s'allume, cela signifie que le chargeur de voiture est prêt à l'emploi. Si la led orange clignote, cela signifie que la température ambiante ne convient pas au chargeur de voiture et entrave son fonctionnement. Si aucune led ne s'allume, le chargeur de voiture n'est pas alimenté.
- La charge de la batterie nrg s'effectue en environ huit heures à 21°c. Plus l'air ambiant est froid, plus le chargeur de voiture mettra du temps à charger la batterie. Le chargeur de voiture fonctionne uniquement à des températures comprises entre 0°c et 45°c.

- Utiliser les leds de l'icon, l'apollo ou l'orbit pour déterminer l'état de charge de la batterie. Les leds du chargeur de voiture indiquent seulement si le chargeur est alimenté.

- En cas d'interruption et de redémarrage de la mise en charge, le temps de charge se remet à zéro et il faut compter davantage de temps pour charger complètement la batterie.

PRECAUTIONS D'UTILISATION ET CONSIGNES DE SECURITE

- ◆ Ne pas charger lorsque mouillé
- ◆ Ne pas éraiser
- ◆ Ne pas chauffer au-delà de 100°c)
- ◆ Ne pas incinérer
- ◆ Ne pas court-circuiter
- ◆ Ne pas démonter
- ◆ Ne pas immerger dans un quelconque liquide
- ◆ Charger uniquement à l'aide des éléments du chargeur nrg black diamond
- ◆ Charger uniquement à des températures comprises entre 0°c et 45°c
- ◆ Stocker dans un endroit frais et sec

EN CAS DE DYSFONCTIONNEMENT DU CHARGEUR

- ◆ Vérifiez si la fiche de la batterie rechargeable est correctement insérée
 - ◆ Vérifiez si la jauge de batterie affiche un témoin lumineux
 - ◆ Testez l'interrupteur à plusieurs reprises
- Rien n'y fait ? Contactez votre revendeur local black diamond ou le service de garantie black diamond.

AVERTISSEMENT

Nous garantissons pour une durée de trois ans à partir de la date d'achat et seulement à l'acheteur d'origine (acheteur) que nos produits (produits) sont exempts de défauts de matériau et de fabrication. Dans le cas où l'acheteur découvrirait un vice caché, l'acheteur devra nous renvoyer le produit à l'adresse indiquée ci-dessous. Ce produit sera échangé gratuitement. L'étendue de notre responsabilité se limite à la présente garantie et prend fin au terme de la période de garantie applicable.

LIMITES DE GARANTIE

Nous garantissons pour une durée de trois ans à partir de la date d'achat et seulement à l'acheteur d'origine (acheteur) que nos produits (produits) sont exempts de défauts de matériau et de fabrication. Dans le cas où l'acheteur découvrirait un vice caché, l'acheteur devra nous renvoyer le produit à l'adresse indiquée ci-dessous. Ce produit sera échangé gratuitement. L'étendue de notre responsabilité se limite à la présente garantie et prend fin au terme de la période de garantie applicable.

Exclusions de garantie

Sont exclus de cette garantie l'usure normale du produit, les modifications ou les transformations non autorisées, l'utilisation incorrecte, l'entretien inadéquat, les accidents, l'emploi abusif, la négligence, les dommages, ou l'utilisation du produit à des fins pour lesquelles il n'a pas été conçu. La présente garantie vous confère des droits spécifiques et ne fait pas obstacle à l'application de la garantie légale prévue par le code civil. A l'exception des clauses expressément décrites dans la présente garantie, nous déclinons toute responsabilité en cas de dommages directs, indirects, accessoires, ou autres types de dommages provenant ou résultant de l'utilisation du produit. La présente garantie exclut toute autre garantie, explicite ou implicite, notamment, mais non limitativement, toute garantie de qualité marchande ou d'adaptation à un usage particulier (certains états/juridictions n'autorisent pas l'exclusion ou la limitation de dommages accessoires ou consécutifs ni la restriction de garantie implicite. Par conséquent, les exclusions mentionnées ci-dessus peuvent ne pas vous concerner).

DEUTSCH

GEBRAUCHSANLEITUNG

NRG UND NRG2 RECHARGEABLE BATTERY KITS UND AUTOLADEGERÄT

WICHTIG: Halten Sie sich genau an die folgenden Anweisungen. Es ist ratsam, sich ausschließlich an die beschriebenen Vorgehensweisen zu halten. Jegliche Modifikationen an diesem Produkt setzen die Garantie ausser Kraft. Ein Missbrauch des Ladegeräts kann zu Verletzungen führen.

ANLEITUNG ZUM LADEN DER NiMH-BATTERIE

- Schliessen Sie das Ladegerät an einer normalen Haushaltssteckdose an.
- Entfernen Sie die Gummiabdeckung vom Anschluss für das Ladegerät (am Batteriegehäuse). Schliessen Sie den Stecker des Batterie-ladegeräts an den Batterieanschluss an (Abbildung 6, 7 und 8).
- Während des Ladevorgangs leuchtet der Batterieleistungsindikator (BLI) auf:
Rotes Licht: < 30% geladen
Gelbes Licht: < 85% geladen
Grünes Licht: 85-100% geladen
- Der Ladevorgang wird automatisch beendet, nachdem die Batterie vollständig

MM6017_B

MADE IN CHINA/FABRIQUÉ EN CHINE

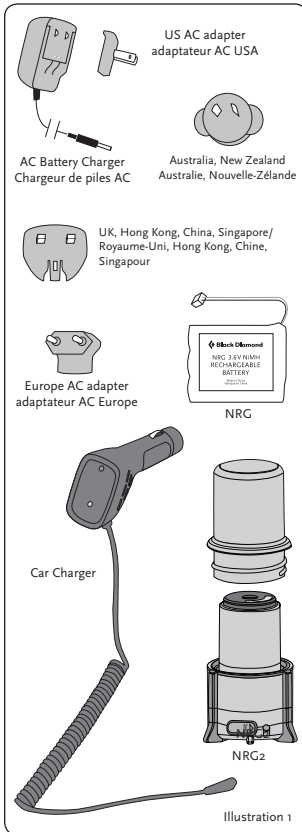

Illustration 1

NiMH BATTERY CHARGING INSTRUCTIONS

- Plug the AC Battery Charger into a household outlet.
- Pull back the rubber charger port cover on the battery compartment. Insert the battery charger unit plug into the battery port (Illustrations 6, 7, 8).
- As charging proceeds, the Battery Power Indicator (BPI) will illuminate:
Red Light: < 30% charged
Yellow Light: < 85% charged
Green Light: 85-100% charged
- The charging automatically shuts off after full charge is achieved and the green light is on.

aufgeladen wurde und das grüne Licht aufleuchtet.

Weitere informationen zum laden

- Vor der ersten Verwendung muss die Batterie vollständig aufgeladen werden.
- Der Ladevorgang beträgt bei vollständig entladener Batterie etwa acht Stunden.
- Es ist nicht erforderlich, die Batterie vor dem erneuten Aufladen vollständig zu entladen.
- Der Ladevorgang wird automatisch beendet, sobald die Batterie voll aufgeladen ist.

ANLEITUNG FÜR DAS AUTOLADEGERÄT

A. Das NRG-Autoladegerät dient zum Aufladen von NRG- und NRG2 NiMH-Batterien.

B. Die NRG- oder NRG2-Batterie kann für die Apollo, Icon und Orbit verwendet werden. Schliessen Sie das Autoladegerät am 12Volt-Anschluss in Ihrem Auto an (Zigarettenanzünder). Bei einigen Autos ist es erforderlich, dass der Zündschlüssel betätigt wird.

C. Leuchtet die blaue LED am Autoladegerät, ist das Ladegerät betriebsbereit. Blinkt die orangefarbene LED, ist die Umgebungstemperatur für das richtige Laden der Batterie nicht geeignet. Wenn keine LEDs leuchten, wird das Autoladegerät nicht mit Strom versorgt.

D. Die NRG wird bei 21° C in ca. acht Stunden vollständig aufgeladen. Je kälter die Umgebungstemperatu, desto länger benötigt das Autoladegerät zum Laden der Batterie. Das Autoladegerät funktioniert nur bei Temperaturen zwischen 0° C und 45° C.

E. Mithilfe der LEDs an der Icon, Apollo oder Orbit können Sie den Ladestatus der Batterie ermitteln. Die LEDs am Autoladegerät zeigen lediglich an, ob das Ladegerät Stromzufuhr erhält oder nicht.

F. Wird der Ladevorgang unterbrochen und später fortgesetzt, wird die Ladezeit zurückgesetzt. Daher dauert es möglicherweise länger, bis die Batterie vollständig geladen ist.

BATTERIEPFLEGE UND SICHERHEITSHINWEISE

- Laden Sie keine nasse Batterie.
- Beschädigen Sie die Batterie nicht.
- Erhitzen Sie die Batterie nicht auf über 100° C.
- Verbrennen Sie die Batterie nicht.
- Versuchen Sie nicht, die Batterie kurzzuschliessen.
- Zerlegen Sie die Batterie nicht.
- Legen Sie die Batterie nicht in Flüssigkeiten jeglicher Art.
- Verwenden Sie zum Laden nur Black Diamond NRG-Ladegeräte.
- Laden Sie nur bei Temperaturen zwischen 0° und 45° C.
- Bewahren Sie die Batterie an einem kühlen, trockenen Ort auf.

WENN DAS LADEGERÄT NICHT FUNKTIONIERT

- Überprüfen Sie die Steckerverbindung zwischen Ladegerät und Batterie.
- Überprüfen Sie, ob der Batterieleistungsindikator leuchtet.
- Betätigen Sie mehrmals den Schalter.

Sollte das Ladegerät immer noch nicht funktionieren, wenden Sie sich an Ihren Black Diamond-Händler vor Ort oder an das Black Diamond Warranty Department.

WARNHINWEISE

Black Diamond Equipment übernimmt keine Haftung für direkte, indirekte, zufällige oder sonstige Schäden und Folgeschäden, die aus oder aufgrund der Verwendung seiner Produkte entstehen. Sie sind für Ihre Unternehmungen und Entscheidungen sowie für alle daraus resultierenden Konsequenzen selbst verantwortlich.

BEGRENZTE GEWÄHRLEISTUNG

Wir gewährleisten dem ursprünglichen Käufer, der das Produkt aus dem Einzelhandel erworben hat (Käufer) für drei Jahre ab Kaufdatum, dass unsere Produkte (Produkte) frei von Defekten an Material und Ausführungsqualität sind. Entdeckt

der Käufer einen Defekt, sollte der Käufer das Produkt unverzüglich an eine der im Folgenden angegebenen Adressen schicken und keinesfalls weiterverwenden. Ein solches Produkt wird kostenfrei ersetzt. Dies ist der gemäss dieser Garantie gültige Haftungsumfang. Nach Ablauf der gültigen Garantiefrist wird jegliche Haftung ausgeschlossen.

Gewährleistungsausschluss

Wir bieten keine Garantie gegen normale Abnutzung und Verschleiss unserer Produkte. Bei unerlaubten Veränderungen, unsachgemässer Verwendung und Wartung sowie bei Unfällen, Missbrauch, Vernachlässigung, Beschädigung oder wenn das Produkt zu einem Zweck verwendet wird, für den es nicht entwickelt wurde, ist jegliche Haftung ausgeschlossen. Gemäss dieser Gewährleistung haben Sie bestimmte Rechte, die je nach Land, Staat oder Provinz variieren können. Über die in dieser Gewährleistung ausdrücklich aufgeführte Haftung hinaus übernehmen wir keine Haftung für direkte, indirekte, zufällige oder sonstige Schäden und Folgeschäden, die aus oder aufgrund der Verwendung unserer Produkte entstehen. Diese Gewährleistung gilt anstelle aller anderen Gewährleistungen, ausdrücklich oder stillschweigend, einschliesslich aber nicht begrenzt auf die implizierte Gewährleistung für die Handelsüblichkeit oder die Verwendungsfähigkeit für einen bestimmten Zweck. (Einige Länder, Staaten oder Provinzen lassen den Ausschluss oder die Beschränkung der Haftung für direkte, indirekte, zufällige oder sonstige Schäden und Folgeschäden nicht zu, sodass die obengenannten Ausschlussklauseln für Sie möglicherweise nicht oder nicht in vollem Umfang zutreffen.)

ITALIANO
<p>ISTRUZIONI PER L'USO</p>
<p>KIT BATTERIE RICARICABILI NRG E NRG2 E CARICATORE PER AUTO</p>
<p>IMPORTANTE: Segui attentamente le istruzioni. Attieniti solo alle tecniche qui consigliate. Qualsiasi modifica del prodotto annulla la garanzia. Un utilizzo scorretto del caricatore può provocare danni all'utente.</p>
<p>ISTRUZIONI PER IL CARICAMENTO DELLA BATTERIA NiMH</p>
<p>A. Inserisci il caricabatteria AC in una presa comune, domestica.</p>
<p>B. Togli la copertura in caucciù della porta del caricatore che si trova sulla batteria. Inserisci la spina del caricabatteria nella porta d'accesso della batteria. (Figure 6, 7, 8).</p>
<p>C. Durante la carica, il Battery Power Indicator (BPI) si illuminerà come segue:</p>
<p> Luce rossa: < 30% di carica</p>
<p> Luce gialla: < 85% di carica</p>
<p> Luce verde: 85–100% di carica</p>
<p>D. Il caricamento si conclude automaticamente nel momento in cui la carica è completata e la luce verde è accesa.</p>
<p>Maggiori Informazioni sul Caricamento</p>
<p>◆ La batteria deve essere totalmente carica prima del primo utilizzo.</p>
<p>◆ La carica della batteria durerà circa 8 ore se questa è completamente scarica.</p>
<p>◆ La batteria non deve essere totalmente scarica per essere messa nuovamente sotto carica.</p>
<p>◆ Il caricatore cesserà automaticamente di caricare quando la batteria è totalmente carica.</p>

ISTRUZIONI DEL CARICATORE PER AUTO

A. Inserisci il caricabatteria AC in una presa comune, domestica.

B. Togli la copertura in caucciù della porta del caricatore che si trova sulla batteria. Inserisci la spina del caricabatteria nella porta d'accesso della batteria. (Figure 6, 7, 8).

C. Durante la carica, il Battery Power Indicator (BPI) si illuminerà come segue:

 Luce rossa: < 30% di carica

 Luce gialla: < 85% di carica

 Luce verde: 85–100% di carica

D. Il caricamento si conclude automaticamente nel momento in cui la carica è completata e la luce verde è accesa.

Maggiori Informazioni sul Caricamento

◆ La carica della batteria durerà circa 8 ore se questa è completamente scarica.

◆ La batteria non deve essere totalmente scarica per essere messa nuovamente sotto carica.

◆ Il caricatore cesserà automaticamente di caricare quando la batteria è totalmente carica.

C. Se il LED blu sul caricabatteria da auto

è acceso, indica che il caricabatteria è pronto all'uso. Se il LED aranciaone lampeggia, ciò significa che la temperatura ambiente non è adatta ad un corretto funzionamento del caricatore. Se nessun LED è acceso, vuol dire che non viene trasmessa energia al caricatore.

D. L'NRG si carica totalmente in circa 8 ore a 70° F (21°C). Più fredda è la temperatura ambiente, più tempo occorrerà per il caricamento della batteria. Il caricabatteria da auto funziona solo con una temperatura tra i 32° F e i 110° F (0° C e i 45° C).

E. Usa gli indicatori a LED che si trovano sull'Icon, sull'Apollo e sull'Orbit per determinare lo stato di carica della batteria. I LED sul caricabatteria da auto indicano solo se il caricatore è in funzione.

F. Se l'operazione di carica è interrotta e poi riavviata, il tempo di carica viene azzerato e quindi potrebbe rendersi necessario più tempo per caricare totalmente la batteria.

CURA E SICUREZZA DELLA BATTERIA

- ◆ Non caricare se bagnata
- ◆ Non sciacciarla
- ◆ Non riscaldarla al di sopra dei 100° C (212° F)
- ◆ Non bruciarla
- ◆ Non mandarla in corto circuito
- ◆ Non smontarla
- ◆ Non immergerla in liquidi vari
- ◆ Caricarla solo con i componenti del caricatore NRG Black Diamond
- ◆ Caricarla solo ad una temperature tra gli 0° e i 45° C (32° a 113° F)
- ◆ Conservarla in luogo asciutto

SE IL CARICATORE NON DOVESSE FUNZIONARE

- ◆ Controlla che la spina della batteria ricaricabile sia correttamente inserita
 - ◆ Controlla che l'indicatore di carica della batteria mostri una luce
 - ◆ Lavora sull'interruttore diverse volte
- Non hai fortuna? Contatta il rivenditore Black Diamond o la Black Diamond Warranty.

AVVISO

La Black Diamond Equipment non è responsabile per conseguenze dirette, indirette o accidentali o per qualsiasi altro tipo di danno sorto o risultante dall'uso dei suoi prodotti. Il cliente è responsabile per le proprie azioni e attività e per qualunque conseguenza che da queste risulti.

GARANZIA LIMITATA

Garantiamo per un anno dalla data di acquisto e solo nei confronti di un originale acquirente, che i nostri prodotti sono esenti da difetti nel materiale e nella lavorazione. Se l'acquirente scopre un difetto, deve spedire il prodotto alla Black Diamond all'indirizzo fornito. Sostituiremo tale prodotto esente spese. Questa è l'estensione della nostra responsabilità nell'ambito di questo tipo di garanzia, e dopo il termine del periodo di applicazione della garanzia, questa responsabilità si esaurisce.

Esclusione di garanzia

Non garantiamo i nostri prodotti per quanto riguarda il normale logorio, modifiche o alterazioni non autorizzate, utilizzo improprio, impropria manutenzione, incidenti, negligenza, danni, o se il prodotto è utilizzato per fini per i quali non è stato progettato. Questa garanzia fornisce il cliente di specifici diritti legali; inoltre egli può essere soggetto ad altri diritti che variano da stato a stato. Ecceetto i casi citati in tale garanzia, la Black Diamond non è responsabile per danni diretti, indiretti, accidentali o di altro tipo derivanti dall'utilizzo del prodotto. Questa garanzia sostituisce tutte le altre garanzie, implicite o esplicite, incluse, ma non limitate a, implicite garanzie di commerciabilità o idoneità per scopi particolari (alcuni stati non permettono l'esclusione o limitazione di danni incidentali/conseguenziali oppure permettono limitazioni alla durata di una garanzia implicita. In tutti questi casi le sovraccitate esclusioni non sono valide.)

ESPAÑOL

INSTRUCCIONES DE USO

CARGADOR PARA TOMA DEL MECHERO DEL COCHE Y KITS PARA BATERÍAS RECARGABLES NRG Y NRG2

IMPORTANTE: Sigue las instrucciones con cuidado. Únicamente se recomiendan las técnicas mostradas en este folleto. Cualquier modificación que se le haga a este producto anulará la garantía. Un mal uso del cargador puede ocasionar daños al usuario.

INSTRUCCIONES PARA CARGAR BATERÍAS DE NiMH

A. Enchufar el cargador de baterías AC (corriente alterna) en una toma de corriente.

B. Apartar la goma que cubre el enchufe de carga en el compartimento de la batería. Insertar la clavija del cargador en el enchufe de la batería (ilustraciones 6, 7 y 8).

C. A medida que se vaya cargando, el indicador de carga de la batería (BPI) se iluminará del modo siguiente:

 Luz roja: < 30% cargado

 Luz amarilla: < 85% cargado

 Luz verde: 85–100% cargado

D. La batería se desconecta automáticamente cuando se ha alcanzado la carga máxima y está encendida la luz verde.

Información adicional sobre carga

◆ La batería debe estar completamente cargada antes de su primer uso.

◆ Si la batería está completamente descargada, cargarla llevará aproximadamente ocho horas.

◆ La batería no precisa estar descargada del todo antes de volver a ser cargada.

◆ El cargador dejará de cargar de manera automática cuando la batería esté cargada del todo.

INSTRUCCIONES PARA EL CARGADOR QUE SE ENCHUFA A LA TOMA DEL MECHERO DEL COCHE

A. El cargador NRG para coche sirve para cargar tanto las baterías NiMH NRG como NRG2.

B. Pon la batería NRG o NRG2 en la linterna Apollo, Icon, u Orbit. Enchufa el cargador en la toma accesoria para mechero del coche, la cual va a 12 voltios. En algunos vehículos es necesario tener puesta la llave de contacto.

C. Si el LED azul del coche está encendido es que el cargador está listo para ser usado. Si parpadea el LED naranja es que la temperatura ambiente no es apropiada para que el cargador funcione bien. Si no se enciende ningún LED es que el cargador no recibe corriente.

D. La NRG se cargará por completo en unas ocho horas a 21° C. Cuanto más fría sea la temperatura ambiente más tiempo tardará el cargador en cargar la batería. El cargador para coche sólo funciona entre 0° C y 45° C.

E. Fijate en los LEDs indicadores que llevan la Icon, la Apollo o la Orbit para determinar el estado de carga de la batería. Los LEDs del cargador para coche sólo indican si el cargador está recibiendo corriente.

F. Si la operación de carga se interrumpe y se vuelve a reanudar, el tiempo de carga se reajusta y es posible que haga falta tiempo adicional para cargar la batería por completo.

CUIDADOS ADECUADOS DE LAS BATERÍAS Y SEGURIDAD

- ◆ No cargarlas cuando estén húmedas
- ◆ No aplastarlas
- ◆ No calentarlas por encima de 100° C
- ◆ No incinerarlas
- ◆ No cortocircuitarlas
- ◆ No desmontarlas
- ◆ No sumergirlas
- ◆ Cargarlas únicamente con componentes de cargador de Black Diamond NRG

- ◆ Cargarlas sólo entre 0° y 45° C
- ◆ Guardarlas en un lugar fresco y seco

EN EL CASO DE QUE EL CARGADOR NO FUNCIONE

- ◆ Comprueba que la clavija de la batería recargable está bien insertada
- ◆ Comprueba que el indicador de corriente de la batería muestra una luz encendida
- ◆ Acciona el interruptor varias veces

¿No hubo suerte? Ponte en contacto con tu distribuidor Black Diamond local o con el servicio de garantía de Black Diamond.

ADVERTENCIA

Black Diamond Equipment no se hace responsable de las consecuencias, ya sean directas, indirectas o accidentales, ni de cualquier otro tipo de daño resultado del uso de sus productos. El responsable de sus acciones y actividades, así como de cualesquiera consecuencias que puedan resultar de las mismas eres tú.

GARANTÍA LIMITADA

Garantizamos por tres años desde la fecha de compra y sólo al comprador original (Comprador) que nuestros productos (Productos) están libres de defectos tanto de material como de montaje. Si el Comprador descubre un defecto cubierto por la garantía, el Comprador debe hacernos llegar el Producto a nosotros a la dirección indicada más abajo. Nosotros reemplazaremos ese Producto sin costo alguno. Este es el alcance de nuestra responsabilidad bajo esta garantía y, cuando expire el periodo de garantía aplicable, se extinguirá dicha responsabilidad.

Exclusiones de la garantía

Nuestra Garantía no cubre el desgaste normal de los Productos, así como tampoco modificaciones o alteraciones no autorizadas, uso inadecuado, mantenimiento inadecuado, accidentes, abusos, negligencias, daños o que el Producto se use para un propósito para el que no fue diseñado. Esta Garantía te otorga derechos legales específicos y puedes tener también otros derechos que varían según el estado. Salvo en los casos expresamente mencionados en esta Garantía, no seremos responsables por daños directos, indirectos, accidentales o de otro tipo que resulten del uso del Producto. Esta Garantía reemplaza a todas las demás garantías, expresas o implícitas, incluidas, pero no limitadas a, garantías implícitas de cualidad de ser comercializado o ser apto para una finalidad determinada (algunos estados no permiten la exclusión o limitación de daños o accidentales o sobrendevios, o permiten limitaciones sobre la duración de una garantía implícita, de manera que es posible que las exclusiones arriba indicadas no se apliquen en tu caso)

JAPANESE

ブラックダイヤモンド NRG/NRG2/カーチャージャー 取扱説明書

重要 : 取扱説明書の指示に注意深く従ってください。取扱説明書に記載された方法以外の使い方はしないでください。製品の改造は品質保証の対象外となります。誤った使い方は事故につながる可能性があります。

ニッケル水素電池の充電方法

A. AC/バッテリーチャージャーを家庭用コンセントに接続してください。
B. セントボックスのラバー製ポートカバーを開け、バッテリーチャージャーのプラグを差し込んでください。(イラスト6,7,8)。
C. 充電が進むにつれてBPI(バッテリー・パワー・インジケーター)が下記の色で点灯します。

- 赤色 : 充電率 30%以上
- 黄色 : 充電率 85%以上
- 緑色 : 充電率 85～100%

D. 満充電になると自動的に充電が終了し、緑色のライトが点灯した状態になります。

充電に関する追加情報

- ◆製品を最初にご使用になる前に電池を完全に充電してください。
- ◆完全に放電した電池を満充電するためには約8時間かかります。

- ◆電池は完全に放電していない状態でも追加充電することができます。
- ◆満充電になると充電は自動的に終了します。

カーチャージャーの使用方方法

A. NRGカーチャージャーはNRG、NRG2 ニッケル水素電池専用の充電器です。

B. NRG電池をアイコンまたはアポロに、NRG2電池をオービットに入ってください。カーチャージャーを自動車の12Vアクセサリーソケットに差し込んでください。車種により、イグニッションキーをACCモードにする必要があります。

C. カーチャージャーの青色LEDが点灯している場合、充電可能であることを表します。オレンシLEDが点滅している場合は、気温が低いためカーチャージャーが適切に機能しないことを表します。どのLEDも点灯しない場合、カーチャージャーにパワーが届いていないことを表します。

D. NRG電池は満充電に約8時間(気温21℃)かかります。気温が低い場合、満充電にはそれ以上の時間がかかります。カーチャージャーの使用可能温度域は気温0℃～45℃の範囲です。

E. 充電状況はアイコン、アポロ、またはオービット(NRG2)側の点灯しているLEDの色で判別してください。カーチャージャー側のLEDはカーチャージャーのパワーの有無のみを表しています。

F. 充電が中断したり、再充電を開始した場合、充電時間はリセットされ、その時点から満充電に必要な時間だけ充電されます。

電池および充電器取り扱い上の注意事項

- ◆濡れた状態では充電しないでください。
- ◆強い衝撃を加えないでください。
- ◆100℃以上の高温にさらさないでください。
- ◆焼灼しないでください。
- ◆プラスとマイナスを金属類で接続するなどショートさせないでください。
- ◆分解しないでください。
- ◆液体につけたり濡らさないでください。
- ◆充電は必ずブラックダイヤモンドNRGまたはNRG2電池とNRG用充電器との組み合わせで行ってください。
- ◆充電は気温0℃～45℃の範囲で行ってください。
- ◆保管は乾燥した常温の場所に保管してください。

充電器が作動しない場合は

- ◆充電器のプラグが電池に正しく差し込まれているか確認してください。
- ◆BPI(バッテリー・パワー・インジケーター)が点灯しているか確認してください。
- ◆スイッチを何度かON/OFFさせてください。上記のことをしても作動しない場合はご購入店または輸入代理店へお問い合わせください。

ブラックダイヤモンド・イクイップメント社**警告**その製品の使用による直接的、間接的、偶発的を問わず、いかなる結果に対しても責任を負いません。製品をご使用になる方にはご自分の行為、活動によって引き起こされた結果に対して責任を負う必要があります。

品質保証について

ブラックダイヤモンド・イクイップメント社は、第一購入者に対し、製品の品質および製造上の欠陥に関して3年間保証いたします。製品に欠陥が生じた場合はご購入店または輸入代理店へお持ち込みください。無償で新品と交換いたします。新品交換を品質保証の上限とし、3年間をもってその責務は終了するものとします。

除外事項

通常の摩耗や損耗、製品の改造、誤った使い方やメンテナンス、事故、目的外使用、不注意、大きな衝撃による破損、あるいは製品の設計目的から外れた使い方による損傷については品質保証の対象外となります。

ブラックダイヤモンド日本総代理店
株式会社ロストアロー
〒350-2213 埼玉県鶴ヶ島市御旗1386-6
TEL : 049-271-7113(ユーザーサポート)
e-mail : info@lostarrow.co.jp
www.lostarrow.co.jp